

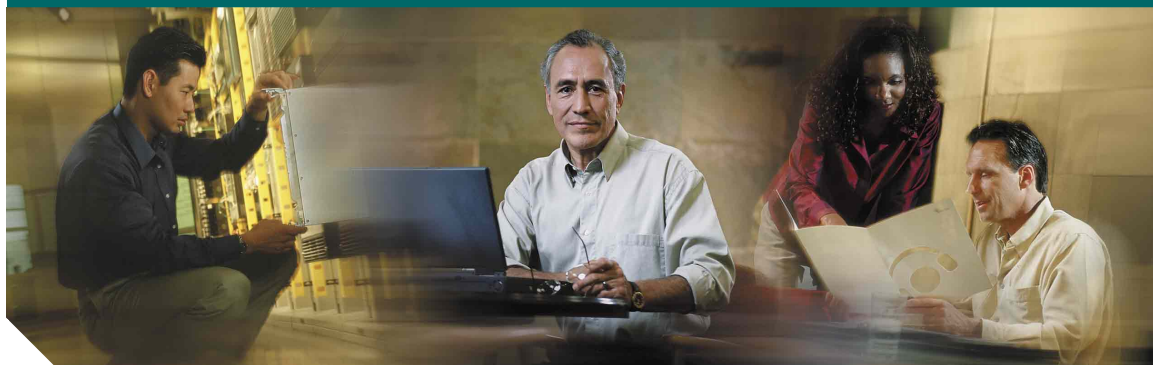

電話指南



## 用於 Cisco CallManager 的 Cisco IP 電話 7905G 和 7912G

包括授權與保固

### 公司總部

Cisco Systems, Inc.  
170 West Tasman Drive  
San Jose, CA 95134-1706  
USA

<http://www.cisco.com>

電話：408 526-4000  
800 553-NETS (6387)

傳真：408 526-4100





## 調整音量

如果您想要 ...	則 ...
調整通話音量	在通話中或調用撥號音後按音量按鈕。 按 <b>儲存</b> 以將新的音量保存為喇叭或話筒的預設音量。
調整鈴聲音量	當話筒位於底座中時按音量按鈕。

## 變更鈴聲

按**功能表**按鈕並選取**設定 > 鈴聲類型**。捲動鈴聲類型並按**執行**以聆聽選取的鈴聲類型。找到您要的鈴聲時，按**選取**和**確定**。

## 按鈕圖例



Copyright © 2004 Cisco Systems, Inc. 版權所有。Cisco、Cisco IOS、Cisco Systems 與 Cisco Systems 徽標是 Cisco Systems, Inc. 或其分支機構在美國及其他國家或地區的註冊商標。本文件或網站中提及的所有其他品牌、名稱或商標屬於其各自所有者。使用文字「合作夥伴」並不意味 Cisco 與任何其他公司之間有合作關係。(0401R)

OL-5738-01

馬來西亞印製

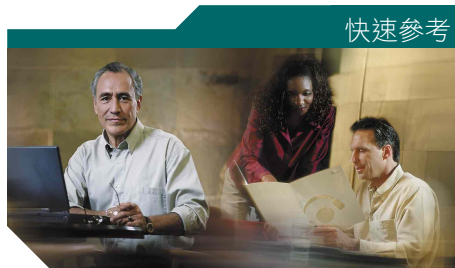

## Cisco IP 電話 7905G/7912G

軟鍵定義

轉接電話

進行電話會議

使用快速撥號按鈕

使用來電轉撥

檢視並撥打電話

調整音量

變更鈴聲

按鈕圖例

## 軟鍵定義

速撥	使用快速撥號索引號碼撥號
接聽	接聽電話
回撥	當忙線中分機可用時收到通知
cBarge	在共用線路上開始會議通話
全轉	設定 / 取消來電轉撥
會議表	檢視會議參與者
會議	建立會議通話
直接轉	將兩個通話轉接給對方
編輯	在通話記錄中編輯號碼
組代接	接聽群組外部另一個分機上的電話
加入	在單一線路上加入數個通話
進會議	主持會議通話
監聽	啟用喇叭模式
不監聽	停用喇叭模式
新通話	撥打新的電話
駐留	使用來電駐留儲存作用中的來電
代接	接聽群組內另一個分機上的電話
私人	允許 / 禁止其他人檢視共用線路上的通話
移除	移除會議參與者
繼續	繼續保留的通話
RmLstC	排除最後一位新增到會議通話的參與者
搜尋	搜尋目錄清單
選取	選取螢幕上的項目
轉接	轉接來電

## 轉接電話

如果您想要 ...	則 ...
轉接電話而不與轉接接收者交談	當電話接通時，按 <b>轉接</b> 並輸入目標號碼。當您聽到電話響鈴時，再按一次 <b>轉接</b> 。
在轉接通話前先與轉接接收方交談（「查詢轉接」）	按 <b>轉接</b> 並輸入目標號碼。詢問接收方。再按一次 <b>轉接</b> 以連接通話。或者，按 <b>保留</b> 按鈕返回到原來的通話。
將兩個目前通話轉接給對方（「直接轉接」）	選取第一個通話。對第二個通話重複此動作。在選取的通話之一中按 <b>其他 &gt; 直接轉</b> 。如果您要保持在線路上，可使用 <b>加入</b> 建立一個會議。

## 使用來電轉撥

如果您想要 ...	則 ...
在電話上設定或取消來電轉撥	按 <b>其他 &gt; 全轉</b> ，然後輸入目標電話號碼。若要取消，再按一次 <b>其他 &gt; 全轉</b> 。
在電腦上設定或取消來電轉撥	登入您的「使用者選項」網頁，選取裝置，然後從主功能表選擇 <b>Forward all calls to a different number</b> （轉撥所有來電至不同號碼）。

## 進行電話會議

如果您想要 ...	則 ...
邀請目前的來電者加入標準會議	選擇線路上的任何通話並按 <b>選取</b> 。對每一個要新增到會議中的通話重複此步驟。在選取的通話之一中按 <b>其他 &gt; 加入</b> 。
聯絡參與者以開始標準會議	在通話時，按 <b>其他 &gt; 會議</b> 以將另一方加入到通話中。輸入會議參與者的電話號碼。通話連線後，再按一次 <b>會議</b> 。依照此程序加入每位參與者。
檢視會議參與者清單	選擇作用中的會議並按 <b>會議表</b> 。

## 使用快速撥號按鈕

如果您想要 ...	則 ...
設定快速撥號按鈕	登入您的「使用者選項」網頁、選取裝置，然後從主功能表選擇 <b>Add/Update Your Speed Dials</b> （ <b>新增 / 更新快速撥號</b> ）。 輸入電話號碼並標識每個可用的快速撥號按鈕。
快速撥號	從快速撥號清單中選擇一個號碼或在電話掛上時輸入快速撥號索引號碼並按 <b>速撥</b> 。

## 檢視並撥打電話

如果您想要 ...	則 ...
重撥最近撥出的號碼	按 <b>重撥</b> 。
檢視通話記錄	按 <b>功能表</b> 按鈕，選取 <b>目錄 &gt; 未接來電、已撥出電話、或已接來電</b> 。
從通話記錄中撥號	反白顯示通話記錄清單中的號碼，按需要編輯該號碼，然後拿起電話。
在通話記錄中編輯號碼	按 <b>編輯</b> ，然後按 <b>&lt;&lt;</b> 或 <b>&gt;&gt;</b> ，以重新定位游標或清除數字。使用鍵台輸入數字。
從公司目錄中撥號	按 <b>功能表</b> 按鈕並選取 <b>目錄 &gt; 目錄服務 &gt; 公司目錄</b> 。若要搜尋清單，使用鍵台輸入前幾個字母，然後按 <b>搜尋</b> 。若要從清單中撥號，捲動到該號碼後拿起電話。
當另一個通話在作用中時撥打電話	按 <b>保留</b> 按鈕，然後按 <b>新通話</b> 。撥號、重撥，或快速撥號。



# 目錄

---

## **入門 1**

- 如何使用本指南 1
- 可以在何處找到更多資訊 1
  - 在網路上自訂 Cisco IP 電話 2
- 安全與效能資訊 2

## **連接電話 4**

### **電話概觀 7**

- 按鈕與硬體 7
- 瞭解功能操作與可用性 8
- 通話處理與導覽秘訣 9
  - 瞭解線路和通話 9
  - 掛上電話與拿起電話 9
  - 選取通話 9
  - 切換通話 10
- 使用功能功能表 10
- 輸入和編輯文字 11

### **基本通話處理 12**

- 撥打電話 12
- 接聽電話 14
- 結束通話 14
- 使用喇叭 15
- 使用保留和繼續 15
- 轉接通話 16

進行電話會議	16
開始或加入標準會議通話	17
開始或加入進會議會議通話	18
將來電轉撥至另一個號碼	19
<b>進階通話處理</b>	<b>20</b>
儲存與擷取駐留的來電	20
重新導向來電到您的電話中	21
瞭解共用線路	21
遠端使用中	21
共用線路支援的最多通話數	22
將自己新增到共用線路通話中	22
防止其他人檢視或加入共用線路通話	23
追蹤可疑來電	23
優先處理重要通話	24
<b>自訂電話設定</b>	<b>25</b>
調整音量	25
自訂鈴聲	26
設定快速撥號按鈕	26
<b>使用語音留言、通話記錄及目錄</b>	<b>27</b>
<b>存取您的使用者選項網頁</b>	<b>28</b>
登入使用者選項網頁	28
訂閱電話服務	29
<b>瞭解其他組態選項</b>	<b>30</b>
<b>電話疑難排解</b>	<b>31</b>
使用品質報告工具	32
<b>Cisco 一年有限硬體保固條款</b>	<b>33</b>



# 入門

以下各部份將提供您在開始使用新的 Cisco IP 電話時，所必須瞭解的基本資訊。

## 如何使用本指南

本指南對電話中可用的功能作概略描述。您可以完整讀完本手冊，以便對於您的電話功能有更深入的瞭解；或者可以參考下表查看常用功能的說明部份。

如果您想要 ...	則 ...
檢閱重要的安全資訊	請參閱第 2 頁的「安全與效能資訊」一節。
在其他人幫您安裝完成後開始使用電話	從第 7 頁的「電話概觀」一節開始。
將您的電話與網路連接	請參閱第 4 頁的「連接電話」一節。
瞭解按鈕和軟鍵	請參閱第 7 頁的「按鈕與硬體」一節。
撥打電話	請參閱第 12 頁的「撥打電話」一節。
保留通話	請參閱第 15 頁的「使用保留和繼續」一節。
轉接通話	請參閱第 16 頁的「轉接通話」一節。
進行電話會議	請參閱第 16 頁的「進行電話會議」一節。
變更鈴聲或通話的音量	請參閱第 25 頁的「調整音量」一節。
選擇不同的鈴聲	請參閱第 26 頁的「自訂鈴聲」一節。

## 可以在何處找到更多資訊

您可透過全球資訊網在下列 URL 存取最新的 Cisco 說明文件：

<http://www.cisco.com/univercd/home/home.htm>

下列 URL 是 Cisco 的網站：

<http://www.cisco.com/>

Cisco 國際網站可透過下列 URL 存取：

[http://www.cisco.com/public/countries\\_languages.shtml](http://www.cisco.com/public/countries_languages.shtml)

## 在網路上自訂 Cisco IP 電話

您的 Cisco IP 電話是一種網路裝置，可與您公司中的其他網路裝置（包括您的電腦）共用資訊。若要瞭解如何建立和自訂電話服務以及從電腦控制功能與設定，請參閱以下 URL 的 *Customizing Your Cisco IP Phone on the Web*（在網路上自訂 Cisco IP 電話）：

[http://www.cisco.com/univercd/cc/td/doc/product/voice/c\\_ipphon/index.htm](http://www.cisco.com/univercd/cc/td/doc/product/voice/c_ipphon/index.htm)

## 安全與效能資訊

### 安裝與使用電話

在安裝或使用 Cisco IP 電話之前，請先閱讀下列安全注意事項：



#### 警告

這個警告符號代表危險。您可能處於會造成人身受傷的情況。操作任何設備前，應小心電器電路可能造成的觸電危險，並熟悉預防意外的標準措施。



#### 警告

在將系統與電源連接之前，請先閱讀安裝說明。



#### 警告

此產品的最終處置應根據國家的法律與法規處理。



#### 警告

請勿在閃電發生期間使用系統或插拔纜線。



#### 警告

為了避免觸電，請勿將額定安全低電壓 (SELV) 電路連接到電話網路電壓 (TNV) 電路。區域網路埠採用的是 SELV 電路，而廣域網路埠則採用 TNV 電路。某些區域網路和廣域網路埠均使用 RJ-45 接頭。連接纜線時請注意。



## 使用外接式電源供應器

下列警告適用於使用外接式電源供應器的 Cisco IP 電話：



---

**警告**

本產品必須仰賴建築物本身安裝的短路（電流超載）保護。確定相位導體（所有具電流的導體）使用的保險絲或斷路器，均不超過美國 120 VAC、15A（國際 240 VAC、10A）。

---



---

**警告**

本裝置專為使用 TN 電力系統所設計。

---



---

**警告**

電源插座組必須能隨時插拔，因為它是主要的緊急斷電裝置。

---



---

**注意**

僅能使用 Cisco 認可的電源供應器。

---

# 連接電話

您的系統管理員有可能會將新的 Cisco IP 電話連接至公司的 IP 電話網路。如果沒有這樣，請參考圖 1（Cisco IP 電話 7905G）與圖 2（Cisco IP 電話 7912G）以及下列表格來連線您的電話。

圖 1 Cisco IP 電話 7905G 纜線連線

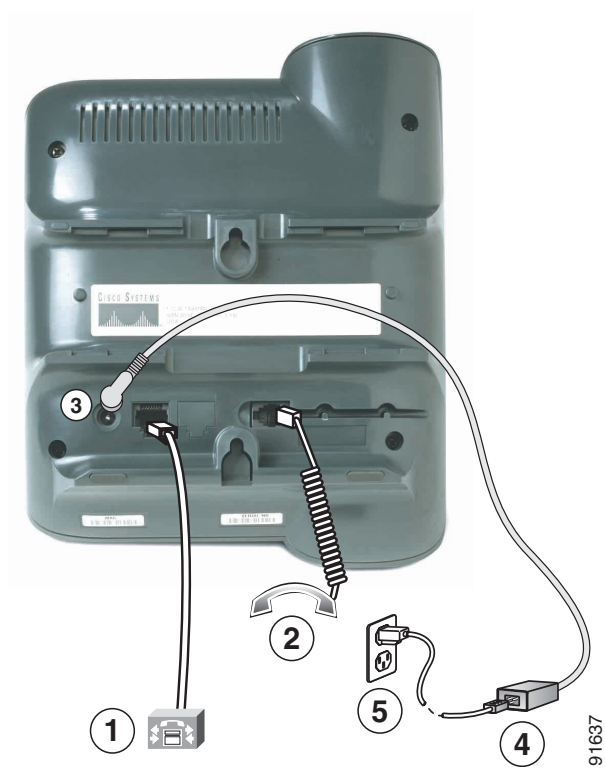

1	網路連接埠 (10BaseT)	2	話筒連接埠
3	DC 配接器連接埠 (DC48V)	4	Cisco 提供的電源供應器 (可選)
5	帶牆上插座插頭的電源線		

圖 2 Cisco IP 電話 7912G 纜線連線

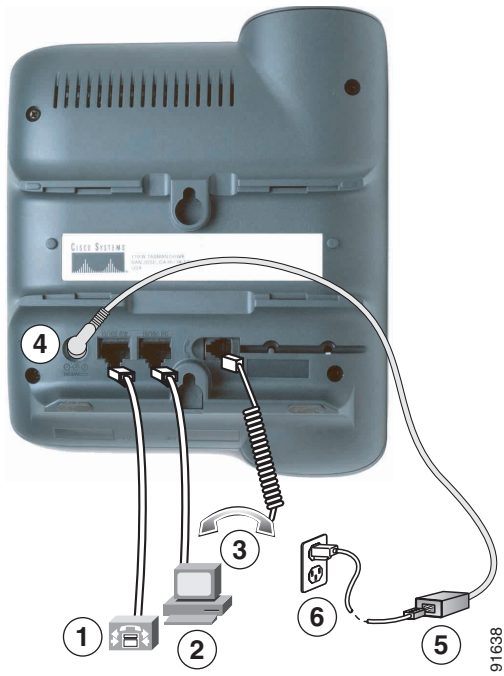

<b>1</b>	網路連接埠 (10/100 SW)	<b>2</b>	存取連接埠 (10/100 PC)
<b>3</b>	話筒連接埠	<b>4</b>	DC 配接器連接埠 (DC48V)
<b>5</b>	Cisco 提供的電源供應器 (可選)	<b>6</b>	電源線

## 調整話筒卡榫

連接電話時，可能要調整話筒卡榫，以免話筒從話筒底座掉落。相關說明請參閱下表。

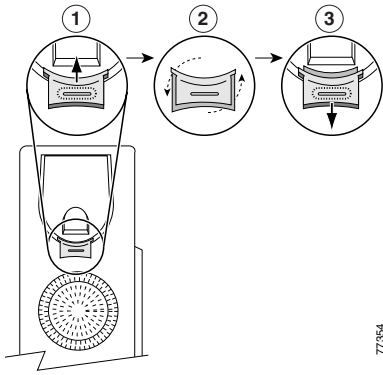

1	將話筒放在旁邊，然後將方形的塑膠片從話筒卡榫中拉出。
2	將塑膠片旋轉 180 度。
3	將塑膠片推回話筒卡榫。旋轉塑膠片的上方會突出。將話筒放回話筒卡榫上。

## 註冊 TAPS

在電話連接至網路之後，系統管理員可能會要求您使用 TAPS（Tool for Auto-Registered Phones Support，自動註冊電話支援工具）自動註冊您的電話。TAPS 可用於新電話或是用來取代現有的電話。

若要註冊 TAPS，請拿起話筒，輸入系統管理員所提供的 TAPS 分機號碼，然後依照語音提示執行。您可能需要輸入完整的分機號碼，包括區碼。在電話顯示確認訊息之後，請掛斷。電話將會重新啟動。

# 電話概觀



Cisco IP 電話 7905G 與 7912G 支援：

- 在資料網路上的語音通訊
- 可輕鬆處理通話的常見電話功能
- 可延伸並自訂通話處理能力的特殊功能
- 從「使用者選項」網頁進行線上控制
- 存取網路資料與服務

## 按鈕與硬體

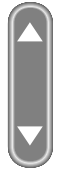

91031

1	LCD 螢幕	顯示功能，例如時間、日期、電話號碼、來電者 ID、通話狀態以及軟鍵索引標籤。
2	Cisco IP 電話系列	表示 Cisco IP 電話的型號。
3	軟鍵	使您能夠使用對應 LCD 螢幕標籤上顯示的任何功能。軟鍵指向 LCD 螢幕底部所顯示的功能選項。軟鍵功能視電話狀態（例如，電話為作用中或閒置）而變更。
4	導覽按鈕 	使您能夠捲動文字、反白顯示功能表項目，以及選取 LCD 螢幕上顯示的通話。還可以存取快速撥號號碼。
5	功能表按鈕 	顯示一個功能表，讓您存取語音留言系統、電話記錄和目錄、設定及服務。
6	保留按鈕 	保留作用中的通話、繼續保留的通話，以及在作用中通話與來電或作用中通話與保留通話之間切換。
7	鍵台	功能與傳統電話的鍵台完全相同。
8	音量按鈕 	調高或調低話筒和喇叭音量也可以控制鈴聲音量（電話掛上時）。
9	話筒	功能和傳統話筒相同。接到來電時，話筒上方的條狀指示燈會閃爍，而收到新的語音留言時會一直亮著（視留言系統而定）。
10	支架	可使電話在辦公桌上以便利的角度架起。

## 瞭解功能操作與可用性

Cisco IP 電話的操作與可用功能，可能會因為貴公司所使用的通話處理代理程式，以及貴公司的電話支援小組設定電話系統的方式而有所不同。因此，您可能無法使用本「電話指南」中所包含的部份功能，或者其操作方式在您的電話系統中會有所不同。如果您對於功能操作與功能可用性方面有任何疑問，請聯絡支援服務或系統管理員。

# 通話處理與導覽秘訣

這些指導方針可以協助您處理通話並導覽您的 Cisco IP 電話上的功能表。

## 瞭解線路和通話

有時候很容易分不清電話上的線路和通話。使用下列秘訣以避免混淆：

### 線路

Cisco IP 電話 7905G 與 7912G 為單一線路電話，也就是每個電話分機支援一條線路。您的電話支援小組可以將您的線路設定為支援 1 到 6 個通話。因此您可能會發現，即使您的電話上只有一條線路，也可以處理數個通話。

### 通話

通話可以有不同的狀態。任何時候都只能有一個作用中的通話。作用中通話是已連線的通話或進行中的通話（您正在撥號或撥出的電話響鈴中）。其他通話必須為登入中、保留、或遠端使用中（如果是共用線路）。



## 掛上電話與拿起電話

有些電話工作與說明會因電話是電話掛上還是電話沒有掛上而有所不同。

- 電話掛上 — 電話話筒置於底座，目前沒有通話，而且沒有作用中的撥號音。您的電話提供電話掛上撥號，亦即您可以輸入或選擇號碼後再啟動通話。
- 電話沒有掛上 — 已從底座上拿起電話話筒，或已按**撥號**或**新通話**取得撥號音調。

## 選取通話

許多電話功能需要您選取要使用特殊功能的通話。例如，您可能有四個保留的通話，但只需要將其中兩個加入會議通話。您可以先選取要新增到會議通話中的通話，然後再啟動這項功能。

如果您想要 ...	則 ...
選擇通話 	使用 <b>導覽</b> 按鈕捲動通話清單，直到 LCD 螢幕左方的指標出現在您要選擇的通話旁邊。
選取通話 	選擇該通話，並按 <b>其他</b> > <b>選取</b> 以選取該通話。您可能需要按幾次 <b>其他</b> 按鍵。選取的通話旁邊將有核取符號指示。您可以選取多個通話。

## 切換通話

您的電話在一條線路上可以支援多達六個通話，具體視系統管理員的設定而定。下列秘訣可協助您在線路上的通話間切換。使用導覽按鈕捲動通話清單。

如果您想要 ...	則 ...
檢視線路上的目前通話	查看電話的 LCD 螢幕。
切換一條線路上的通話	選擇要切換的通話並按 <b>繼續</b> 。
從已連線通話切換為接聽來電	按 <b>接聽</b> 。如此可接聽新的通話並自動保留第一個通話。

### 秘訣

- 在任何指定的時間內，只有一個通話是作用中的，所有其他通話將自動保留。
- 當您在一條線路上有多個通話時，最高優先順序和等候了最長時間的通話將顯示於通話清單的頂部。
- 來電一開始顯示於清單頂部，但接聽後就會移到底部。

## 使用功能功能表

如果您想要 ...	則 ...
存取功能功能表	按 <b>功能表</b> 按鈕以顯示留言、目錄、設定和服務功能功能表。
捲動清單或功能表	按 <b>導覽</b> 按鈕。
選取功能表項目	按 <b>導覽</b> 按鈕以反白顯示一個功能表項目，然後按 <b>選取</b> 。或者按電話鍵台上與功能表項目旁所顯示號碼對應的數字鍵。
回到功能功能表中的上一層	按 <b>結束</b> 。（請注意，如果在功能表頂層按 <b>結束</b> ，功能表將關閉。）
關閉功能功能表	按一次或多次 <b>結束</b> ，直到功能表關閉。
結束所有功能表	按 <b>功能表</b> 按鈕。



## 輸入和編輯文字

如果您想要 ...	則 ...
在電話顯示螢幕上輸入字母	按適當的鍵台號碼一次或多次，以選取字母（大寫或小寫） 暫停時，游標會自動前進，以便您輸入下一個字母。
在一個條目中刪除字元或移動游標	按 << 或刪除以移除一個字母或數字。按 >> 以移動游標至右側。

# 基本通話處理

本節說明基本通話處理工作，例如撥打、接聽及轉接電話。

## 撥打電話

若要撥打電話，在撥號前後使用其中一個選項拿起電話。

如果您想要 ...	則 ...
拿起電話撥號	拿起話筒並撥號。
電話掛上撥號（沒有撥號音）	輸入或按下列方式選擇電話號碼： <ul style="list-style-type: none"><li>在鍵台上輸入電話號碼。</li><li>按<b>導覽</b>按鈕從快速撥號號碼清單中存取並選擇電話號碼。</li></ul> 若要撥打電話，請執行下列動作之一拿起電話： <ul style="list-style-type: none"><li>拿起話筒</li><li>按<b>撥號</b></li></ul>
電話掛上撥號（有撥號音）	按 <b>新通話</b> 並撥號。
重撥最近撥出的號碼。	按 <b>重撥</b> 。
快速撥號	執行下列動作之一： <ul style="list-style-type: none"><li>按<b>導覽</b>按鈕從快速撥號號碼清單中選擇一個電話號碼，然後按<b>撥號</b>。</li><li>電話掛上時輸入快速撥號索引號碼（鍵台上的 1-99）並按<b>速撥</b>。</li></ul> 詳細資訊請參閱第 26 頁的「設定快速撥號按鈕」一節。
從通話記錄中撥號	按 <b>功能表</b> 按鈕並選取 <b>目錄 &gt; 未接來電、已接來電、已撥出電話、快速撥號或目錄服務</b> 。若要從清單中撥號，捲動到該號碼後拿起電話。 若要在撥號前為號碼新增字首或其他數字，按 <b>編輯</b> 。
從公司目錄中撥號	按 <b>功能表</b> 按鈕並選取 <b>目錄 &gt; 目錄服務 &gt; 公司目錄</b> 。使用您的鍵台輸入字母以搜尋清單。（您可以使用部份名稱搜尋。）按 <b>搜尋</b> 。若要從清單中撥號，捲動到該號碼後拿起電話。

如果您想要 ...	則 ...
從公司目錄網頁中撥號	使用 Cisco Webdialer 功能。開啟網路瀏覽器，找到公司目錄。按一下目錄中的一個電話號碼。按一下 <b>撥號</b> 以撥打電話。按一下 <b>掛斷</b> 以結束通話。有關詳細資訊，請參閱 <i>Customizing Your Cisco IP Phone on the Web</i> （在網路上自訂 Cisco IP 電話）指南。
當另一個通話在作用中時撥打電話	按 <b>保留</b> 按鈕。然後撥號、重撥，或快速撥號。
當忙線中或分機可用時收到通知	聽到忙線音調或鈴聲時撥打號碼並按 <b>回撥</b> 。掛斷。當分機可用時，電話會發出音訊和視訊警告。（並不會自動回撥到這個號碼；您必須手動撥打。）若要檢視回撥通知的狀態，在電話閒置時按 <b>回撥</b> 。若要取消回撥通知，按 <b>取消</b> 。回撥是系統管理員可以為您的電話設定的一項特殊功能。根據預設值，您無法存取此功能。
建立優先順序（優先）通話	輸入 MLPP 存取號碼（由您的系統管理員提供），接著再輸入電話號碼。詳細資訊請參閱第 24 頁的「優先處理重要通話」一節。
從個人電話簿 (PAB) 條目或快速撥號代碼撥號	按 <b>功能表</b> 按鈕並選取 <b>服務 &gt; PABookService</b> 或 <b>我的快速撥號</b> （名稱可能略有不同）。若要從清單中撥號，捲動到該號碼後拿起電話。 如需訂閱 PAB 或快速撥號服務的協助資訊，請參閱第 28 頁的「存取您的使用者選項網頁」一節。

## 秘訣

- 如果輸入電話號碼時發生錯誤，按 << 清除一或多個數字。按**取消**結束撥號動作，或掛斷。
- 如果在電話掛上時撥號，將無法使用 \* 或 # 為前置數字。如果需要這些按鍵，請拿起電話撥號。
- 如果收話方已經將所有電話轉撥到另一個分機，您就無法啟動回撥通知。
- 當另一個通話為作用中、且您已經達到為此線路所設定的最大通話數時，您可能無法撥打新的電話。
- 如果系統管理員停用電話的喇叭，您將無法使用掛上電話撥號功能。

## 接聽電話

若要接聽電話，請拿起話筒。更多選項請參閱下表。

如果您想要 ...	則 ...
從已連線通話切換為接聽來電	按 <b>接聽</b> 。如此可接聽新的通話並自動保留第一個通話。詳細資訊請參閱第 15 頁的「使用保留和繼續」一節。
使用電話待接功能接聽電話	要求系統管理員為您的電話設定電話待接功能。 啟用此功能後，如果通話時有新的來電，您會聽到電話待接音並看到來電者的 ID 資訊。若要接聽新的來電，請按 <b>接聽</b> 。若要回到原來的通話，使用 <b>導覽</b> 按鈕選取所要的通話，然後按 <b>保留</b> 按鈕。若要切換通話，使用 <b>導覽</b> 按鈕選取所要的通話，然後按 <b>保留</b> 按鈕以繼續。若要在自己和其他兩方之間建立一個會議通話，請選取所要的通話並按 <b>加入</b> 。
將電話設定為在一聲或兩聲鈴聲後自動連接來電	要求系統管理員為您的線路設定自動接聽功能。
擷取或允許其他人擷取保留在其他電話（如會議室中的電話）中的通話。	使用來電駐留 請參閱第 20 頁的「儲存與擷取駐留的來電」一節。
使用電話接聽在另一個電話上的來電	使用來電代接。請參閱第 21 頁的「重新導向來電到您的電話中」一節。
直接將來電傳送到語音留言系統。	按 <b>iDivert</b> 。來電將自動轉接到您的語音留言問候語。

## 結束通話

若要結束通話，請掛上話筒或按**收線**。



**備註** 如果按**收線**，則無需將話筒放回底座即可結束通話。話筒若不在底座上，則即使沒有作用中的通話，電話沒有掛上圖示也會出現在螢幕上。

## 使用喇叭

Cisco IP 電話 7905G 和 7912G 都提供了喇叭，可以免提接聽。使用喇叭僅聆聽來電。若要在通話中交談，則必須拿起話筒。

如果您想要 ...	則 ...
使用喇叭聆聽另一方	按 <b>監聽</b> 並掛上話筒。您可以聆聽通話但不能在通話中交談。
使用話筒聆聽另一方	拿起話筒或按 <b>不監聽</b> 。
關閉喇叭並掛斷	按 <b>收線</b> 。
調整喇叭音量	使用喇叭時按上下 <b>音量</b> 按鈕。如果要儲存喇叭音量設定，按 <b>儲存</b> 。



### 秘訣

如果系統管理員停用了電話的喇叭，您將無法使用**監聽**和**不監聽**軟鍵。您必須拿起話筒並監聽通話。

## 使用保留和繼續

在任何指定的時間內，只有一個通話是作用中的，所有其他連線的通話必須保留。

如果您想要 ...	則 ...
保留通話	選擇要保留的通話並按 <b>保留</b> 。 <b>保留</b> 按鈕會顯示紅色，來電者的 ID 資訊會在電話 LCD 螢幕上閃爍。
移除保留的通話	選擇要移除的保留通話並按 <b>繼續</b> 。 <b>保留</b> 按鈕燈會熄滅。

### 秘訣

- 使用「保留」功能時通常會播放音樂或發出嗶聲。因此，請避免將電話會議設為保留。
- 當您的線路上有多個通話時，作用中的通話通常出現在 LCD 頂部。保留的通話則出現在下方。
- 您可以保留多達六個通話，具體視線路上設定多少通話而定。如果需要在線路上設定更多通話，請洽您的電話支援小組。

## 轉接通話

轉接會重新導向已連線的來電。目標為您想要轉接通話的號碼。

如果您想要 ...	則 ...
轉接電話而不與轉接接收者交談	當電話接通時，按 <b>轉接</b> 並輸入目標號碼。當您聽到電話響鈴時，再按一次 <b>轉接</b> 。
在轉接通話前先與轉接接收方交談（「查詢轉接」）	按 <b>轉接</b> 並輸入目標號碼。等候轉接接收者接聽。如果接收者接受轉接的來電，再按一次 <b>轉接</b> 。如果接收者拒絕來電，按 <b>保留</b> 按鈕返回到原來的通話。
將兩個目前通話轉接給對方（「直接轉接」）	選擇所要的第一個通話，然後按 <b>其他 &gt; 選取</b> 。對第二個通話重複此動作。在選取的通話之一中按 <b>其他 &gt; 直接轉</b> 。兩個通話會彼此連線並將你排除在通話外。如果您要保持在線路上，可使用 <b>加入</b> 建立一個會議。詳細資訊請參閱第 16 頁的「進行電話會議」一節。



### 秘訣

您不能轉接保留的通話。按**保留**按鈕將所選通話從保留中釋放出來，然後再轉接。

## 進行電話會議

會議通話可讓三方或更多方同時加入一個通話。Cisco IP 電話根據您的電話組態可支援多種會議通話類型。下列會議軟鍵可能適用於您的電話：

- **會議** — 使用此軟鍵可分別打電話給每個參與者來建立標準會議（3-16 位參與者）。標準（或「特別」）會議通話是大多數電話上的預設功能。
- **加入** — 使用此軟鍵可在單一線路上的多個目前通話之間建立標準會議（3-16 位參與者）。標準（或「特別」）會議通話是大多數電話上的預設功能。
- **cBarge** — 使用此軟鍵可在共用線路上開始標準會議通話（3-16 位參與者）。這是僅適用於共用線路的可選功能，必須由系統管理員設定。
- **進會議** — 使用此軟鍵可主持會議（根據組態最多可達 100 位參與者），這個會議要求參與者在特定時間撥打確定的號碼。這是一項可選功能，必須由系統管理員設定。詳細資訊請參閱第 18 頁的「開始或加入進會議會議通話」一節。

## 開始或加入標準會議通話

標準（或「特別」）會議允許 3 到 16 個人參與單一通話。詳細資訊請參閱下表。

如果您想要 ...	則 ...
邀請目前的來電者加入標準會議	選擇線路上的任何通話並按 <b>選取</b> 。對每一個要新增到會議中的通話重複此步驟。在選取的通話之一中按 <b>其他 &gt; 加入</b> 。選取的通話即會自動新增到會議中。
聯絡參與者以開始標準會議	在通話時，按 <b>其他 &gt; 會議</b> 以將另一方加入到通話中。輸入會議參與者的電話號碼。在通話連線並且和會議參與者交談過後，再按一次 <b>會議</b> 將這個通話者加到您的通話中。依照此程序加入每位參與者。
加入標準會議通話	電話鈴響時接聽電話。您不需要執行任何特殊動作即可加入標準電話會議。
使用共用線路加入標準會議通話	在使用共用線路的遠端電話上，選擇要加入的通話並按 <b>cBarge</b> 。
檢視會議參與者清單	選擇作用中的會議並按 <b>會議表</b> 。會議表按加入會議的順序由上到下列出參與者。
取得會議參與者更新清單	在檢視會議清單時按 <b>更新</b> 。
查閱會議發起人	檢視會議清單時，尋找清單底部姓名旁標示星號 (*) 的人士。
移除任何會議參與者	捲動並反白顯示參與者的名稱，然後按 <b>移除</b> 。只有會議發起者才能移除參與者。
排除最後一位新增到標準會議的參與者	按 <b>RmLstC</b> 或捲動以反白在會議清單頂部的參與者名稱，然後按 <b>移除</b> 。最後一位參與者永遠位於清單頂部。只有會議發起者才能移除參與者。
結束標準會議	掛斷或按 <b>收線</b> 。

### 秘訣

- 使用「保留」功能會播放音樂或發出嗶聲。因此，請避免將電話會議設為保留。
- 如果使用**加入**時出現「無參與者資訊」的錯誤訊息，請確定除了自動選取的作用中通話以外，您還選取了至少一個通話。

## 開始或加入進會議會議通話

在標準會議中，會議組織者必須打電話給參與者，但進會議會議通話不同，參與者可在預先確定的時間撥打進會議會議號碼來加入會議通話。進會議會議通話選項是系統管理員可以為您設定的一項特殊功能。

如果您想要 ...	則 ...
建立進會議會議	按 <b>其他 &gt; 進會議</b> 。（您可能需要按幾次 <b>其他</b> 按鍵）。撥打由系統管理員或電話支援服務提供的進會議會議號碼，然後遵循語音指示。
加入進會議會議	撥打會議發起者提供的進會議會議號碼。您可以在發起者建立會議後加入。不需要使用 <b>進會議</b> 軟鍵即可加入會議。
結束進會議會議	掛斷。



### 秘訣

進會議會議通常可以支援 100 多位參與者。最大參與者數目由系統管理員決定。



## 將來電轉撥至另一個號碼

您可以使用「轉撥所有來電」將來電從 Cisco IP 電話轉撥至另一個號碼。



### 秘訣

輸入「轉撥所有來電」的目標號碼，此號碼必須與您在桌上電話撥打的號碼完全一樣。例如，輸入存取碼（例如 9）或區碼（如有需要）。

如果您想要 ...	則 ...
在電話上設定來電轉撥	按 <b>其他 &gt; 全轉</b> ，然後輸入目標電話號碼。
在電話上取消來電轉撥	按 <b>其他 &gt; 全轉</b> 。
在電腦上設定或取消來電轉撥	登入您的「使用者選項」網頁，選取裝置，然後從主功能表選擇 <b>Forward all calls to a different number (轉撥所有來電至不同號碼)</b> 。您可以在「來電轉撥」網頁上設定或取消來電轉撥。（如需登入說明，請參閱第 28 頁的「登入使用者選項網頁」一節。）
驗證啟用的來電轉撥	查看線路的通話狀態圖示。啟用來電轉撥功能時，電話圖示上會顯示一個動畫箭頭，且狀態區會出現一則訊息表示來電轉撥到的號碼。

### 秘訣

- 雖然系統管理員可能會限制您公司中啟用來電轉撥功能的數目，但您可以將來電轉撥至傳統的類比式電話或另一台 IP 電話。
- 您始終都可取消電話上的來電轉撥功能，即使您是在「使用者選項」網頁中設定的。

# 進階通話處理

進階通話處理工作與特殊（非標準）功能有關，這些功能由系統管理員依照您的通話處理需要及工作環境為您的電話設定。根據預設值，您無法存取這些功能。

## 儲存與擷取駐留的來電

您可以「駐留」要儲存的來電，以便自己或他人可從 Cisco CallManager 系統（例如，在同事的桌上或在會議室中）中的另一個電話擷取這個來電。

來電駐留是系統管理員可以為您設定的一項特殊功能。

如果您想要 ...	則 ...
使用來電駐留儲存作用中的來電	在通話時，選取 <b>其他 &gt; 駐留</b> 。LCD 螢幕將顯示用來儲存該來電的特殊來電駐留號碼。記下該來電駐留號碼並掛斷。
擷取駐留的來電	從網路中的任一台 Cisco IP 電話輸入來電駐留號碼以接上這通來電。



### 備註

您必須在限定時間內擷取駐留的來電，逾時該來電將連接回其原始目標。有關此時間限制，請洽詢系統管理員。

## 重新導向來電到您的電話中

來電代接可讓您將同事電話上的來電重新導向到自己的電話上進行接聽。

來電代接是一項特殊功能，系統管理員可視您的通話處理需求和工作環境為您設定。例如，如果通常您與同事分擔通話處理責任，便可以使用這個功能。

如果您想要 ...	則 ...
接聽群組中另一個分機上的來電	拿起電話，按 <b>其他 &gt; 代接</b> 。該通話現在即會連接到您的電話上。按 <b>接聽</b> 。
接聽群組外部另一個分機上的來電	拿起電話，按 <b>其他 &gt; 組代接</b> 。撥打系統管理員所提供的通話群組代接號碼。該通話現在即會連接到您的電話上。按 <b>接聽</b> 。



**備註** 來電代接「群組」由系統管理員定義。

## 瞭解共用線路

系統管理員可能會給您一個「共用」線路。共用線路功能不適用於標準、非共用線路。共用線路通常有兩個主要用途：

- 一個人將一個共用線路套用到多台電話上 — 例如您的共用線路（分機 23456）可套用到您的辦公桌電話和實驗室電話。分機 23456 上的來電將會連接到您的辦公桌和實驗室電話，您可以使用其中任一個電話接聽。
- 數人共用一個線路 — 例如，如果您是經理，可以和您的助理共用線路和分機號碼。此分機上的來電會同時連接到兩個人的電話上。

## 遠端使用中

您可以使用共用線路撥打電話，就像使用任何其他線路一樣 — 即使您的電話顯示「遠端使用中」。「遠端使用中」表示與您共用線路的同事正在使用他們的電話。當您的電話顯示「遠端使用中」時，您也可以看到同事通話的資訊，例如通話對象以及通話時間。同樣，當您使用共用線路時，有關您通話的資訊也會顯示在同事的電話上。如果您共用線路，但又不希望其他人看到您的通話資訊，可啟用電話上的私人功能。有關如何在共用線路時使用「私人」功能的詳細資訊，請參閱第 23 頁的「防止其他人檢視或加入共用線路通話」一節。



**秘訣** 如果您在共用線路上啟用私人功能，共用線路的其他電話上不會顯示「遠端使用中」。

## 共用線路支援的最多通話數

系統管理員可設定您的共用線路支援的通話數，使您與共用線路的同事有不同的可用通話數。因此，有時候您的同事可以在共用線路上撥打新的通話，而您卻可能不行。

例如，您共用分機 78888，而您的電話已設定在共用線路上支援最多四通通話。但某位同事的電話在相同的共用線路 (78888) 上可以支援最多達五通通話。如果共用線路上已經有四通作用中的通話，您將無法使用**新通話**軟鍵，亦無法使用共用線路撥打新的通話。不過，您的同事可以在共用線路上撥打新的通話，因為她的電話在共用線路上最多支援五通通話，而不只是四通。

## 將自己新增到共用線路通話中

如果您使用共用線路，可使用「cBarge」以加入一個進行中的通話，並將其轉換到標準會議中。如此，您和所有通話參與者可在標準會議中使用的功能相同（詳細資訊請參閱第 16 頁的「進行電話會議」一節），您還可以新增其他參與者到通話中。

當您使用「cBarge」時，通話中的另一方會在通話中聽到一個音調和簡短的干擾，同時螢幕上的通話資訊會變更。當您掛斷時，只要至少有三個參與者，通話仍將維持在會議通話狀態。

如果您想要 ...	則 ...
檢視共用線路上的作用中通話	查看電話顯示訊息。如果顯示「遠端使用中」，表示共用線路上有作用中通話。所有非私人通話的資訊均會顯示。然而，如果共用線路的同事啟用私人功能且有作用中通話，您將看不到表示這一線路在使用中的任何指示。
將自己加入遠端使用中通話並建立會議通話	選擇您要加入的遠端使用中通話並按 <b>cBarge</b> 。





### 備註

如果發起者啟用私人功能，您將無法使用 **cBarge** 加入進行中的通話。

## 防止其他人檢視或加入共用線路通話

如果您使用共用線路，也可以使用私人功能防止共用線路的其他人檢視或加入您在此線路上的通話。

如果您想要 ...	則 ...
開啟私人功能以防止其他人檢視或加入共用線路上的任何通話	按 <b>其他 &gt; 私人</b> 。開啟私人功能時，LCD 螢幕上您的電話號碼旁邊會顯示私人開啟圖示  。
關閉私人功能以允許其他人檢視或加入共用線路上的任何通話	按 <b>其他 &gt; 私人</b> 。關閉私人功能時，LCD 螢幕上您的電話號碼旁邊會顯示私人關閉圖示  。

### 秘訣

- 如果您在共用線路上啟用私人功能，共用線路的其他電話上不會顯示「遠端使用中」；當此線路在使用中時也不會有任何指示。
- 如果共用同一條線路的所有其他電話都啟用私人功能，您還是可以使用該共用線路撥打新通話。不過，您不能使用共用線路加入任何進行中的通話。
- 私人功能適用於電話上所有共用線路。也就是說，如果您的電話上有數條共用線路，而您啟用私人功能，所有其他與您共用任何一條線路的人，都無法檢視或加入您在任何共用線路上的通話。

## 追蹤可疑來電

如果您接到可疑或惡意來電，系統管理員可在您的電話上新增惡意來電識別 (Malicious Call Identification, MCID) 功能。此功能可讓您將作用中通話識別為可疑來電，然後系統會發出一系列自動追蹤和通知訊息。





如果您想要 ...	則 ...
識別可疑來電	按 <b>MCID</b> 。如果 MCID 請求成功，您將聽到一個特殊的音調並在電話上看到「MCID 成功」的訊息。通話保持作用中，直到您結束通話。

# 優先處理重要通話

在某些特殊環境中，例如軍隊或政府辦公室，您可能需要撥打和接聽緊急或是重要的電話。這些重要的通話可能需要以較高優先順序來處理，例如能夠越過其他通話而優先接聽。如果您有此特殊通話處理的需求，系統管理員可在您的電話中加入 Multilevel Precedence and Preemption (MLPP, 多層級優先與佔先)。

請記住這些術語：

- 優先表示與通話有關的優先順序。
- 佔先是指在電話接到高優先順序的通話時，結束現有較低優先順序通話的程序。

如果您想要 ...	則 ...
為撥出的通話選擇高優先順序（優先）層級	與您的系統管理員聯絡以取得對應的優先通話號碼清單（按優先順序從低到高排列）。
建立優先順序（優先）通話	輸入 MLPP 存取號碼（由您的系統管理員提供），接著再輸入電話號碼。
接聽優先順序（優先）通話	聽到特殊電話待接音調並注意到來電顯示有特殊圖示。
檢視通話優先順序層級	較高優先順序的通話顯示在通話清單上方。下列圖示表示指定的優先順序：  (無圖示) 一般（正常）通話  優先的通話  中等優先順序（即時）的通話  高優先順序（緊急）通話  最高優先順序（最緊急）通話
接聽高優先順序的通話	當您聽見特殊的電話待接音時，結束目前通話而接聽高優先順序的通話。
接聽佔先通話	在目前通話進行時，您會聽到大約 10 秒鐘的連續音調。佔先通話將優先於目前通話。

## 秘訣

- 當您撥出或接到已啟用 MLPP 的通話時，將會聽到和標準音不同的特殊鈴聲與電話待接音。
- 如果您輸入無效的 MLPP 存取號碼，將聽到語音聲明警告您有錯誤發生。

# 自訂電話設定

您可以調整電話設定，使您的 Cisco IP 電話具有個人化的特色，如下表所述。



## 備註

- 多數設定可於您的電話上存取，但有少數需從您的使用者選項網頁線上存取。詳細資訊請參閱第 28 頁的「存取您的使用者選項網頁」一節。
- 如果您要還原先前在電話上儲存的設定，請選擇**設定 > 其他 > 還原**。
- 如果要將設定還原為電話出廠時的原始設定，請選擇**設定 > 其他 > 原廠**。所有先前儲存的變更均會重設。

## 調整音量

下表說明如何在電話中調整與儲存音量。

如果您想要 ...	則 ...
調整通話音量 	在通話中或調用撥號音後按音量按鈕。 如此可以調整目前作用中音訊模式的音量。例如，如果在使用話筒時增加音量，則喇叭音量不受影響。 按 <b>儲存</b> 以將新的音量保存為這個音訊模式的預設音量。如果您希望電話即使是在重新開機後也能保持此音量設定，請按 <b>功能表</b> 按鈕，並選擇 <b>設定 &gt; 儲存</b> 。
調整鈴聲音量	當話筒位於底座中時按音量按鈕。新的鈴聲音量會自動儲存。



## 秘訣

如果調整話筒或喇叭音量但不儲存變更，下次使用該音訊模式時音量會回到先前儲存的設定。

## 自訂鈴聲

您可以變更電話的鈴聲以符合您的品味，並幫助區別您的電話和鄰近電話的鈴聲。

如果您想要 ...	則 ...
變更鈴聲	按 <b>功能表按鈕</b> 並選取 <b>設定 &gt; 鈴聲類型</b> 。使用 <b>導覽按鈕</b> 捲動到鈴聲類型，按 <b>執行聆聽</b> 選取的鈴聲類型。找到所要的鈴聲時，按 <b>選取</b> 和 <b>確定</b> 。

## 設定快速撥號按鈕

在您的 Cisco IP 電話 7905G 和 7912G 上最多可以設定四個快速撥號按鈕。

在使用者選項網頁中設定快速撥號按鈕，如下表所述。（詳細說明請參閱第 28 頁的「存取您的使用者選項網頁」一節。）



**備註** 系統管理員可在您的電話中指定快速撥號按鈕；亦可限制您可以設定的快速撥號按鈕數目。

如果您想要 ...	則 ...
設定快速撥號按鈕	登入您的「使用者選項」網頁、選取裝置，然後從主功能表選擇 <b>Add/Update Your Speed Dials (新增 / 更新快速撥號)</b> 。 輸入電話號碼並為每個可用的快速撥號按鈕加入標籤。輸入號碼，此號碼必須和您在桌上電話撥打的號碼完全一樣。例如，輸入存取碼（例如 9）或區碼（如有需要）。 您輸入的標籤會顯示於螢幕快速撥號按鈕旁。
移除快速撥號號碼	在 <b>Add/Update Your Speed Dials (新增 / 更新快速撥號)</b> 視窗中刪除電話號碼以及關聯的文字。

有關如何使用快速撥號撥打電話的詳細資訊，請參閱第 12 頁的「撥打電話」一節。



# 使用語音留言、通話記錄及目錄

您可以使用功能按鈕存取語音留言、通話記錄和目錄，如下表所述。



## 備註

您公司可決定電話系統所使用的語音留言服務。如需有關使用語音留言服務的最準確與最詳細的資訊，請參閱隨附的說明文件。

如果您想要 ...	則 ...
設定並個人化您的語音留言服務	按 <b>留言</b> 並遵循語音指示。也可以按 <b>功能表</b> 按鈕並選取 <b>留言</b> 來設定語音留言。系統管理員將為您提供語音留言服務的預設密碼。基於安全因素的考量，您應該儘快變更預設密碼。
查看您是否有新的語音留言	查看話筒上是否有一個紅色指示燈。
聆聽語音留言或存取語音留言功能表	按 <b>留言</b> 並遵循語音指示。 也可以按 <b>功能表</b> 按鈕並選取 <b>留言</b> 來存取語音留言系統。
檢視通話記錄	按 <b>功能表</b> 按鈕，選取 <b>目錄 &gt; 未接來電、已撥出電話或已接來電</b> 。這些記錄中每一個都可儲存最多 10 條記錄。
從通話記錄中撥號	選取通話記錄清單中的號碼，按需要編輯該號碼，然後拿起電話。如果需要編輯記錄中顯示的號碼（例如新增或移除字首），請按 <b>編輯</b> ，然後按 << 清除數字或按 >> 重新定位游標至右側。使用鍵台輸入數字。
從公司目錄中撥號	按 <b>功能表</b> 按鈕並選取 <b>目錄 &gt; 公司目錄</b> （名稱可能不盡相同）。使用您的鍵台輸入字母以搜尋清單。（您可以使用部份名稱搜尋。）若要從清單中撥號，選取該通話記錄後拿起電話。
清除通話記錄	按 <b>功能表</b> 按鈕並選取 <b>目錄 &gt; 清除</b> 。

# 存取您的使用者選項網頁

---

由於 Cisco IP 電話屬於網路裝置，因此可與公司中其他網路裝置共用資訊，這些裝置包括電腦以及可使用電腦的網路瀏覽器存取的網路服務。

使用「Cisco CallManager 使用者選項」網頁，您可以建立、自訂和啟用電話服務，以及從電腦控制設定與功能。本節說明如何存取「使用者選項」網頁，以及如何訂閱電話服務。如需有關您可以設定的功能以及可訂閱的電話服務之詳細資訊，請參閱下列 URL 中的 *Customizing Your Cisco IP Phone on the Web*（在網路上自訂 Cisco IP 電話）：

[http://www.cisco.com/univercd/cc/td/doc/product/voice/c\\_ipphon/index.htm](http://www.cisco.com/univercd/cc/td/doc/product/voice/c_ipphon/index.htm)



---

**備註** 如果您的公司並不是使用 Cisco CallManager 作為電話系統的通話處理代理程式，將無法存取「使用者選項」網頁。

---

## 登入使用者選項網頁

### 程序

---

**步驟 1** 向您的系統管理員取得使用者選項 URL、使用者 ID 以及預設密碼。例如：

使用者選項 URL：<<http://callmanager/ccmuser/logon.asp>>

使用者 ID：<您的名稱>

預設密碼：<12345>

**步驟 2** 在電腦上開啟網路瀏覽器，輸入 URL（由系統管理員提供）並登入。

**步驟 3** 在一般功能表中，從「Select a device」（選擇裝置）下拉清單中選取您的裝置類型（電話機型）。在選取之後，會出現一個文意感應功能表，其中包含適合您的裝置類型的選項。

---

### 瀏覽使用者選項網頁的秘訣

- 從功能表頁面中選取您的裝置可查看所有選項。
- 按一下 **Update（更新）** 即可套用並儲存您所做的變更。
- 按一下 **Return to the Menu（返回功能表）** 便會回到文意感應功能表。
- 按一下 **Log Off（登出）** 可結束「使用者選項」網頁。

## 訂閱電話服務

您必須先使用電腦存取「使用者選項」網頁以訂閱電話服務，然後才可存取這些服務。

服務包括：

- 網路資訊，如股票報價、電影節目表及氣象報告
- 網路資料，如公司行事曆及可搜尋的目錄
- 電話功能，如「我的快速撥號」與「個人電話簿」

詳細資訊請參閱下表。

如果您想要 ...	則在登入並選取裝置類型後執行此動作 ...
訂閱服務	從主要功能表選取 <b>Configure your Cisco IP Phone Services (設定 Cisco IP 電話服務)</b> 。從「Available Services」(可用服務)下拉清單選取服務，然後按一下 <b>Continue (繼續)</b> 。按要求輸入其他資訊(如郵遞區號或 PIN)，然後按一下 <b>Subscribe (訂閱)</b> 。
變更或結束訂閱	從主要功能表選取 <b>Configure your Cisco IP Phone Services (設定 Cisco IP 電話服務)</b> 。在「Your Subscribed Services」(您所訂閱的服務)面板中按一下某項服務。變更後按一下 <b>Update (更新)</b> ，或按一下 <b>Unsubscribe (取消訂閱)</b> 。
在電話上存取服務	在電話上，按 <b>功能表</b> 按鈕並選取 <b>服務</b> 。即會顯示您已訂閱的服務清單、或系統管理員指定給你的服務清單。
瞭解如何使用電話服務	請參閱下列 URL 的 <i>Customizing Your Cisco IP Phone on the Web</i> (在網路上自訂 Cisco IP 電話)： <a href="http://www.cisco.com/univercd/cc/td/doc/product/voice/c_ipphon/index.htm">http://www.cisco.com/univercd/cc/td/doc/product/voice/c_ipphon/index.htm</a>

## 瞭解其他組態選項

系統管理員可以將您的電話設定為使用特定按鈕和軟鍵範本，以及特殊服務與功能（如果適當）。下表提供一些組態選項的概觀，您可能要根據您的通話需求或工作環境，與您的電話系統管理員進行討論。

如果 ...	則 ...	若需更多資訊 ...
您的電話線路需要處理多個通話	要求系統管理員將您的電話線路設定為支援多個通話。您的電話線路最多可支援六個通話。	諮詢您的系統管理員或電話支援小組。
需要其他快速撥號按鈕	先確定您已經使用所有目前可用的快速撥號按鈕。 如果您需要其他快速撥號按鈕，請考慮訂閱「快速撥號」服務。	請參閱： <ul style="list-style-type: none"><li>第 26 頁的「設定快速撥號按鈕」一節</li><li>第 29 頁的「訂閱電話服務」一節</li></ul>
要使數個電話使用一個分機	要求一個共用線路。舉例來說，如此一來您的辦公桌電話和行動電話就可以使用同一個分機號碼。	請參閱第 21 頁的「瞭解共用線路」一節。
與同事共用電話或辦公空間	請考慮使用： <ul style="list-style-type: none"><li>來電駐留，以儲存並擷取來電，而不使用轉接功能</li><li>來電代接，以使用自己的電話接聽另一個電話上的來電</li><li>一個共用線路</li></ul>	<ul style="list-style-type: none"><li>向系統管理員或電話支援服務諮詢有關取得這些功能的資訊。</li><li>有關使用這些功能的說明，請參閱第 20 頁的「進階通話處理」一節。</li></ul>
從另一個電話登入您的電話	要求系統管理員為您的電話設定「分機行動性」服務。	請參閱 <a href="http://www.cisco.com/univercd/cc/td/doc/product/voice/c_ipphon/index.htm">http://www.cisco.com/univercd/cc/td/doc/product/voice/c_ipphon/index.htm</a> 上 <i>Customizing Your Cisco IP Phone on the Web</i> （在網路上自訂 IP 電話）電話指南中的 Using the Extension Mobility Service（使用分機行動性服務）。

## 電話疑難排解

本節說明如何存取有關您的 Cisco IP 電話以及電話通話的資訊，以協助您的系統管理員或技術人員診斷電話問題。僅在系統管理員要求您執行其中一個程序時，您才需要本節中的資訊。

如果要求您 ...	則 ...
存取網路組態資料	按 <b>功能表</b> 按鈕並選取 <b>設定 &gt; 網路組態</b> 。 選取要檢視的網路組態項目。按 <b>取消</b> 結束此功能表。
存取狀態資料	按 <b>功能表</b> 按鈕並選取 <b>設定 &gt; 狀態</b> 。 選取要檢視的狀態項目。您可以檢視電話的狀態訊息、網路統計資料和韌體版本。
存取電話型號資訊	按 <b>功能表</b> 按鈕並選取 <b>設定 &gt; 型號資訊</b> 。 使用 <b>導覽</b> 按鈕捲動並檢視電話的型號資訊。



### 備註

系統管理員可能會停用您對**設定**功能表的存取。因此，您可能無法存取電話的網路組態資料、狀態資料或型號資訊。

# 使用品質報告工具

系統管理員可能會暫時以品質報告工具設定您的 Cisco IP 電話，以進行電話通話問題的疑難排解。透過品質報告工具，您可以使用 **QRT** 軟鍵送出有關電話通話問題的資訊給系統管理員。

根據系統管理員為您的電話設定的品質報告工具，您可按下列兩種方式之一使用 **QRT** 軟鍵：

如果您想要 ...	則 ...
快速報告目前通話的音訊問題	在通話中，按 <b>其他 &gt; QRT</b> 。 電話系統會收集並記錄目前通話的音訊資料，並將此資訊傳送給系統管理員。
報告電話通話的問題	按 <b>其他 &gt; QRT</b> 。從問題類別清單中選取要報告的問題。有些問題類別包含原因代碼，您可選取以提供有關該問題的更詳細資訊。 您的電話系統將會傳送此資訊給您的系統管理員，供其診斷問題。

# Cisco 一年有限硬體保固條款

---

在保固期間，有一些適用於您的硬體保固的特殊條款，以及可供您使用的各種服務。正式的「保固聲明」（包括 Cisco 軟體適用的保固），皆已包含在 Cisco 產品隨附的光碟中。請遵循這些步驟從光碟或 Cisco.com 存取與下載 *Cisco Information Packet*（Cisco 資訊封包）與您的保固文件。

啟動瀏覽器，然後造訪此 URL：

[http://www.cisco.com/univercd/cc/td/doc/es\\_inpk/cetrans.htm](http://www.cisco.com/univercd/cc/td/doc/es_inpk/cetrans.htm)

即會出現 Warranties and License Agreements（保固與授權合約）頁面。

1. 若要閱讀 *Cisco Information Packet*（Cisco 資訊封包），請遵循下列步驟：

- a. 按一下 **Information Packet Number**（資訊封包號碼）欄位，確定文件號碼 78-5235-03A0 已反白顯示。
- b. 選取要用於顯示該文件的語言。
- c. 按一下 **Go**（執行）。

即會出現資訊封包中的 Cisco Limited Warranty and Software License（Cisco 有限保固與軟體授權）頁面。

- d. 閱讀線上文件，或按一下 **PDF** 圖示以下載與列印可攜式文件格式 (PDF) 文件。



## 備註

您必須安裝 Adobe Acrobat Reader 才能檢視與列印 PDF 檔案。您可以從 Adobe 的網站下載 Adobe Acrobat Reader：<http://www.adobe.com>

---

2. 若要閱讀有關產品的已翻譯與本土化保固資訊，請遵循下列步驟：

- a. 在 **Warranty Document Number**（保固文件號碼）欄位中輸入此文件號碼：  
78-10747-01C0
- b. 選取要用於顯示該文件的語言。
- c. 按一下 **Go**（執行）。

即會出現 Cisco 保固頁面。

- d. 閱讀線上文件，或按一下 **PDF** 圖示以下載與列印可攜式文件格式 (PDF) 文件。

您也可以聯絡 Cisco 服務與支援網站以請求協助：

[http://www.cisco.com/public/Support\\_root.shtml](http://www.cisco.com/public/Support_root.shtml).

## 硬體保固期限

一 (1) 年

## 硬體的更換、維修或退款政策

Cisco 或其服務中心在收到退貨授權 (RMA) 請求之後，會盡力在十 (10) 個工作日內將更換的零件寄出。至於實際的交貨時間則會因客戶的所在位置而有所不同。

Cisco 保留以退還購買價格作為唯一保固補償方式的權利。

## 獲取退貨授權 (RMA) 號碼

與向您出售產品的公司聯絡。如果您是直接向 Cisco 購買產品，請聯絡您的 Cisco 銷售與服務代表。

請完成以下資訊，並予保留以備參考。

公司產品購自	
公司電話號碼	
產品型號	
產品序號	
維修合約編號	















#### 公司總部

Cisco Systems, Inc.  
170 West Tasman Drive  
San Jose, CA 95134-1706  
USA  
www.cisco.com  
電話：408 526-4000  
800 553-NETS (6387)  
傳真：408 526-4100

#### 歐洲總部

Cisco Systems International BV  
Haarlerbergpark  
Haarlerbergweg 13-19  
1101 CH Amsterdam  
The Netherlands  
www-europe.cisco.com  
電話：31 0 20 357 1000  
傳真：31 0 20 357 1100

#### 美洲總部

Cisco Systems, Inc.  
170 West Tasman Drive  
San Jose, CA 95134-1706  
USA  
www.cisco.com  
電話：408 526-7660  
傳真：408 527-0883

#### 亞太總部

Cisco Systems, Inc.  
Capital Tower  
168 Robinson Road  
#22-01 to #29-01  
Singapore 068912  
www.cisco.com  
電話：+65 6317 7777  
傳真：+65 6317 7799

Cisco Systems 在下列國家已擁有 200 間以上的營業處。這些營業處的地址、電話號碼和傳真號碼已列於

**Cisco 的網站：[www.cisco.com/go/offices](http://www.cisco.com/go/offices)**

土耳其 • 中國 • 丹麥 • 巴西 • 日本 • 比利時 • 以色列 • 加拿大 • 台灣 • 匈牙利 • 印尼 • 印度 • 西班牙 • 克羅埃西亞 • 希臘 • 沙烏地阿拉伯 • 辛巴威  
委內瑞拉 • 波多黎各 • 波蘭 • 法國 • 杜拜 • 芬蘭 • 阿根廷 • 保加利亞 • 俄羅斯 • 南非 • 美國 • 英國 • 香港特別行政區 • 哥倫比亞 • 哥斯大黎加 • 挪威  
泰國 • 烏克蘭 • 秘魯 • 紐西蘭 • 馬來西亞 • 捷克 • 斯洛伐克 • 斯洛文尼亞 • 智利 • 菲律賓 • 越南 • 奧地利 • 愛爾蘭 • 新加坡 • 瑞士 • 瑞典 • 義大利  
葡萄牙 • 德國 • 墨西哥 • 荷蘭 • 澳洲 • 盧森堡 • 韓國 • 羅馬尼亞 • 蘇格蘭

CCIP、CCSP、Cisco Arrow 徽標、Cisco Powered Network 標誌、Cisco Unity、Follow Me Browsing、FormShare 與 StackWise 是 Cisco Systems, Inc. 的商標；Changing the Way We Work、Live、Play、Learn 與 iQuick Study 是 Cisco Systems, Inc. 的服務標誌；Aironet、ASIST、BPX、Catalyst、CCDA、CCDP、CCIE、CCNA、CCNP、Cisco、Cisco Certified Internetwork Expert 徽標、Cisco IOS、Cisco IOS 徽標、Cisco Press、Cisco Systems、Cisco Systems Capital、Cisco Systems 徽標、Empowering the Internet Generation、Enterprise/Solver、EtherChannel、EtherSwitch、Fast Step、GigaStack、Internet Quotient、IOS、IP/TV、iQ Expertise、iQ 徽標、iQ Net Readiness Scorecard、LightStream、Linksys、MGX、MICA、Networkers 徽標、Networking Academy、Network Registrar、Packet、PIX、Post-Routing、Pre-Routing、RateMUX、Registrar、ScriptShare、SlideCast、SMARTnet、StrataView Plus、Stratm、SwitchProbe、TeleRouter、The Fastest Way to Increase Your Internet Quotient、TransPath 與 VCO 是 Cisco Systems, Inc. 和 / 或其分支機構在美國及其他國家或地區的註冊商標。

本文件中或網站中提及的所有其他商標屬於其各自所有者。使用文字「合作夥伴」並不意味 Cisco 與任何其他公司之間有合作關係。(0402R)